

JABO Multi N + H

(Kiefer, Kiefer Astfrei,
Erle, Kernbuche, Buche)

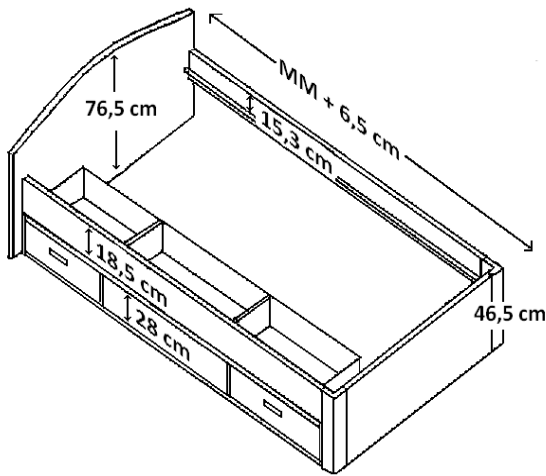

Multi N 51

JABO Multi Plus N + H

(Kiefer, Kiefer Astfrei,
Kernbuche)

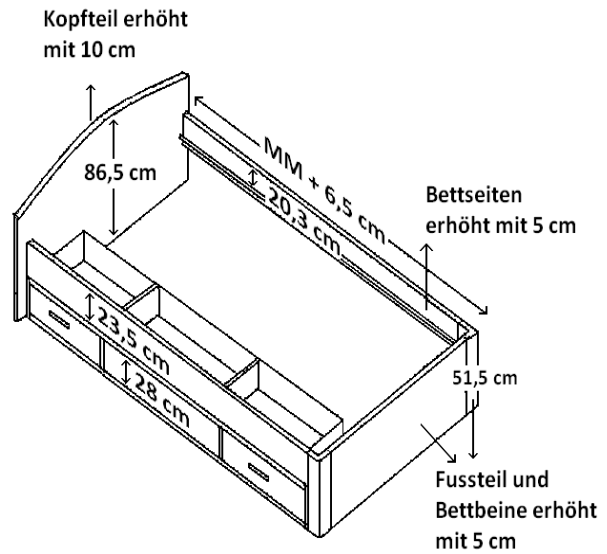

Multi Plus N 51

	Multi	Multi Plus
Sitzhöhe N/H:	46,5 cm / 56,5 cm	51,5 cm / 61,5 cm
Holzstärke:		
Rahmen / Schubladenmodul	30 mm / 26 mm	30 mm / 26 mm

Gegen Aufpreis lieferbar:

- in den Längen 190 cm, 210 cm und 220 cm
- bei Colour- Mix 10 % Aufpreis der teuersten Oberflächenbehandlung.
- Multi 10 (Multi mit 10 cm erhöhtem Kopfteil)

Multi Plus und Multi 10 sind mit Auflageleisten. Sollen keine oder lose Auflageleisten geliefert werden, bitte unbedingt angeben.

Das Multi Bettensystem ist nicht als Hardside Wasserbett erhältlich.

Multi Bettbeine N und H

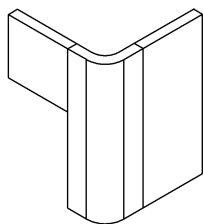

runde Bettbeine
nur Fußteil 1,2,4,5

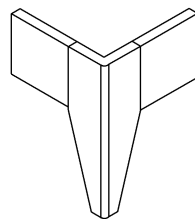



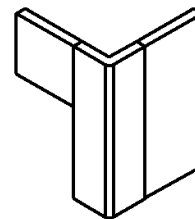

konische Bettbeine
nur Fußteil 3 und 6







eckige Bettbeine
Nur Fußteil 1,2,4,5

Kopfteile Multi & Multi Plus N / H

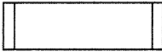
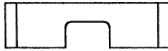
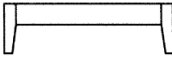
Höhe	N	H	Plus N	Plus H	Breite
N/H 1 	60	70	70	80	MM + 12cm
N/H 2 	73	83	83	93	MM + 12cm
N/H 3 	73	83	83	93	MM + 22cm
N/H 5 	76,5	86,5	86,5	96,5	MM + 12cm

Fußteile Multi & Multi Plus N / H

Höhe	N	H	Plus N	Plus H	Breite
N/H 1 	46,5	56,5	51,5	61,5	MM + 7cm
N/H 2 	46,5	56,5	51,5	61,5	MM + 7cm
N/H 3 	46,5	56,5	51,5	61,5	MM + 7cm
N/H 4 	59,5	69,5	64,5	74,5	MM + 7cm
N/H 5 	59,5	69,5	64,5	74,5	MM + 7cm
N/H 6 	59,5	69,5	64,5	74,5	MM + 7cm

Modellzusammensetzung:

Die erste Nummer nach dem Buchstaben N oder H ist immer die Kopfteilnummer, die Zweite ist immer die Fußteilnummer—Beispiel: Multi N 51 Kopfteil: N 5 und Fußteil: N 1

Multi Schubladenmodule

Multi N



Multi N 1 Multi N 2 Multi N 3 Multi N 4

Höhe: 28 cm Länge: 190 cm Tiefe: 60 cm

Multi H



Multi H 01 Multi H 02 Multi H 03 Multi H 04



Multi H 05 Multi H 06 Multi H 07 Multi H 08



Multi H 09 Multi H 10 Multi H 11 Multi H 12



Multi H 13 Multi H 14 Multi H 15 Multi H 16



Multi H 17 Multi H 18 Multi H 19 Multi H 20



Multi H 21 Multi H 22 Multi H 23 Multi H 24



Multi H 25 Multi H 26 Multi H 27 Multi H 28

Höhe: 38 cm Länge: 190 cm Tiefe: 60 cm

Alle Module sind beidseitig montierbar, meistens werden jedoch alle geraden Modulnr. für rechts und alle ungeraden Modulnr. für links verwendet.
 Die Schubladenmodule werden montiert geliefert. Die Schubladen laufen auf Teleskopschienen.
 Bei Modulen in Kiefer astfrei, Erle, Kernbuche und Buche sind nur die Fronten in der jeweiligen Holzart. Der Rest ist Kiefer.
 Staubplatten und Soft-Close Beschläge sind auf Wunsch gegen Aufpreis lieferbar. Soft-Close nur in kompletten Modulen erhältlich.

Multi Griffe

Wahlweise lieferbar mit: **(Bitte bei Bestellungen angeben.)**

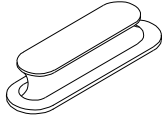

Holzgriff (10)
**Nur in Kiefer u.
Kiefer astfrei**

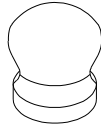

Holzknopf (11)

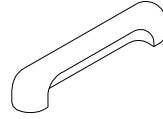

Holzgriff (13)
**Nur in Kiefer u.
Kiefer astfrei**

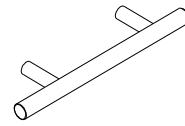

Metallgriff (20)

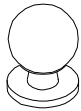

Metallknopf (21)

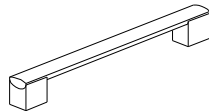

Metallgriff (23)

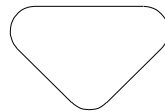

Griffmulde (30)

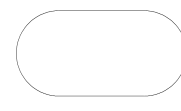

Griffmulde (31)

Oberflächenbehandlungen:

Preisgr.1 Kiefer geölt	Preisgr.2 Kiefer lackiert	Preisgr.3 Kiefer astfrei geölt <small>(parkettverleimt)</small>	Preisgr.4 Kiefer astfrei lackiert <small>(parkettverleimt)</small>	Preisgr.5 Erle geölt Nicht Multi Plus <small>(parkettverleimt)</small>	Preisgr.6 Kernbuche <small>(stabverleimt)</small>	Preisgr.7 Buche geölt Nicht Multi Plus <small>(stabverleimt)</small>
gelaugt geölt natur geölt unbehandelt	natur lackiert gelaugt lackiert kirsche lackiert weiss lasiert braun lackiert cognac lackiert bernstein lackiert nußbaum lackiert buche lackiert	gelaugt geölt natur geölt unbehandelt	natur lackiert gelaugt lackiert kirsche lackiert weiss lasiert braun lackiert cognac lackiert bernstein lackiert nußbaum lackiert buche lackiert	gebeizt gewachst geölt	gewachst geölt nußbaum lackiert	gewachst geölt

Multi N + H Ablagen

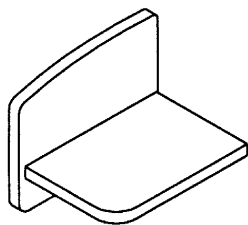

Multi 1 A

Höhe Multi/Multi Plus: 32,5 / 42,5 cm

Breite: 40 cm

Tiefe: 27,5 cm

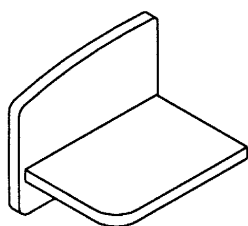

Multi 2 A

Höhe Multi / Multi Plus: 32,5 / 42,5 cm

Breite: 40 cm

Tiefe: 27,5 cm

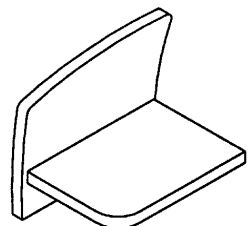

Multi 3 A

Höhe: 32,5 cm

Breite: 40 cm

Tiefe: 27,5 cm

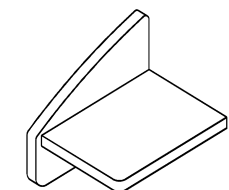

Multi 5 A

Höhe Multi / Multi Plus: 31,8 / 41,8 cm

Breite: 40 cm

Tiefe: 27,5 cm

**Alle Multi Ablagen sind auch mit Schubladen erhältlich.
Die Multi Ablagen und die dazugehörigen Schubladen müssen separat bestellt werden.**

JABO Multi 04 und 06 (Kiefer, Kiefer Astfrei, Erle, Kernbuche, Buche)

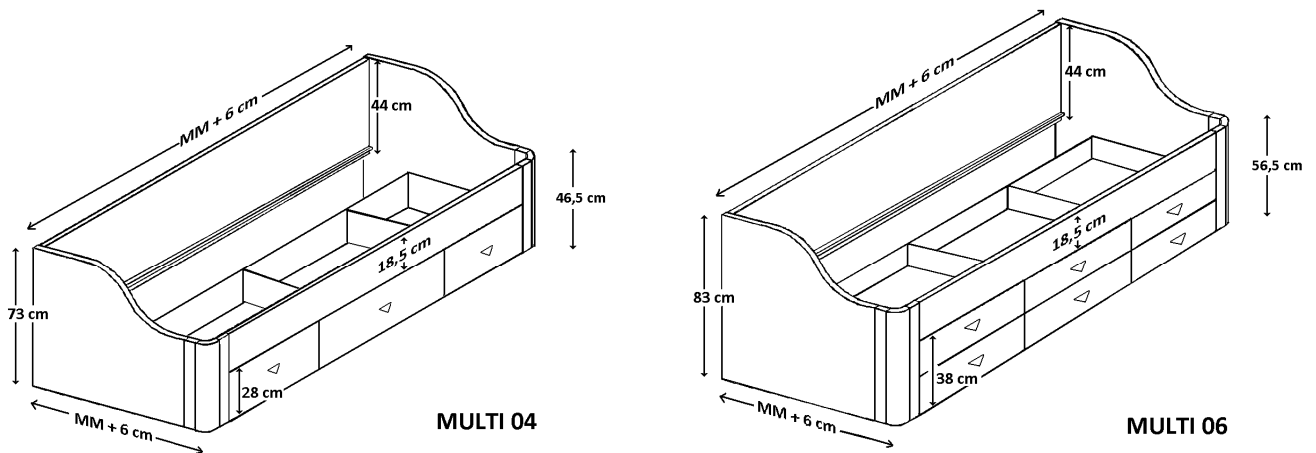

Einlegetiefe für Matratze: 15,3 cm
Holzstärke: 30 mm

Gegen Aufpreis auch in den Längen 190 cm, 210 cm und 220 cm lieferbar.
Bei Colour-Mix 10 % Aufpreis der teuersten Oberflächenbehandlung.

Multi 04/06 Bettbeine

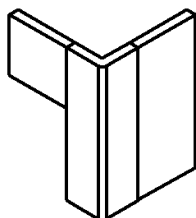

eckige Bettbeine

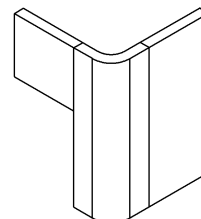

runde Bettbeine

(Bitte bei Bestellungen angeben.)

Multi Schubladenmodule

Multi 04

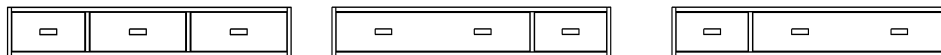

Multi N 1

Multi N 2

Multi N 3

Höhe: 28 cm

Länge: 180 cm

Tiefe: 60 cm

Multi 06



Multi H 01

Multi H 02

Multi H 03

Multi H 04



Multi H 05

Multi H 06

Multi H 07

Multi H 08



Multi H 09*

Multi H 10*

Multi H 11

Multi H 12



Multi H 13

Multi H 14

Multi H 15

Multi H 16



Multi H 17*

Multi H 18*

Multi H 19*

Multi H 20*



Multi H 21

Multi H 22

Multi H 23*

Multi H 24*

Höhe: 38 cm

Länge: 180 cm

Tiefe: 60 cm

*** Bitte beachten Sie: Bei den H-Modulen mit zwei Schubladenreihen, sind die Griffe nicht übereinander, wie bei den Strichzeichnungen angegeben.**

Die Schubladenmodule werden montiert geliefert. Die Schubladen laufen auf Teleskopschienen. Bei Modulen in Kiefer astfrei, Erle, Kernbuche und Buche sind nur die Fronten in der jeweiligen Holzart. Der Rest ist Kiefer.

Staubplatten und Soft-Close Beschläge sind auf Wunsch gegen Aufpreis lieferbar. Soft-Close nur in kompletten Modulen erhältlich.

Multi Griffe

Wahlweise lieferbar mit: **(Bitte bei Bestellungen angeben.)**

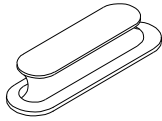

Holzgriff (10)
**Nur in Kiefer u.
Kiefer astfrei**

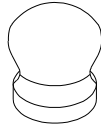

Holzknopf (11)

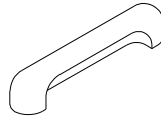

Holzgriff (13)
**Nur in Kiefer u.
Kiefer astfrei**

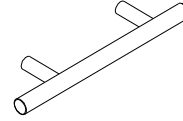

Metallgriff (20)

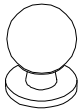

Metallknopf (21)

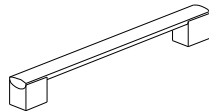

Metallgriff (23)

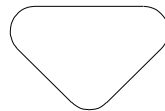

Griffmulde (30)



Griffmulden (31)

Oberflächenbehandlungen:

Preisgr.1 Kiefer geölt	Preisgr.2 Kiefer lackiert	Preisgr.3 Kiefer astfrei geölt <small>(parkettverleimt)</small>	Preisgr.4 Kiefer astfrei lackiert <small>(parkettverleimt)</small>	Preisgr.5 Erle geölt <small>(parkettverleimt)</small>	Preisgr.6 Kernbuche <small>(stabverleimt)</small>	Preisgr.7 Buche geölt <small>(stabverleimt)</small>
gelaugt geölt natur geölt unbehandelt	natur lackiert gelaugt lackiert kirsche lackiert weiss lasiert braun lackiert cognac lackiert bernstein lackiert nußbaum lackiert buche lackiert	gelaugt geölt natur geölt unbehandelt	natur lackiert gelaugt lackiert kirsche lackiert weiss lasiert braun lackiert cognac lackiert bernstein lackiert nußbaum lackiert buche lackiert	gebeizt gewachst geölt	gewachst geölt nußbaum lackiert	gewachst geölt



Kurfürstenstraße 84
10787 Berlin
U Wittenbergplatz

Telefon: 030 / 26 11 666
info@regale-berlin.de
www.regale-berlin.de